

Product may vary slightly from what is illustrated. / Este producto puede variar ligeramente del que aparece ilustrado. / Le produit peut différer légèrement de celui illustré.

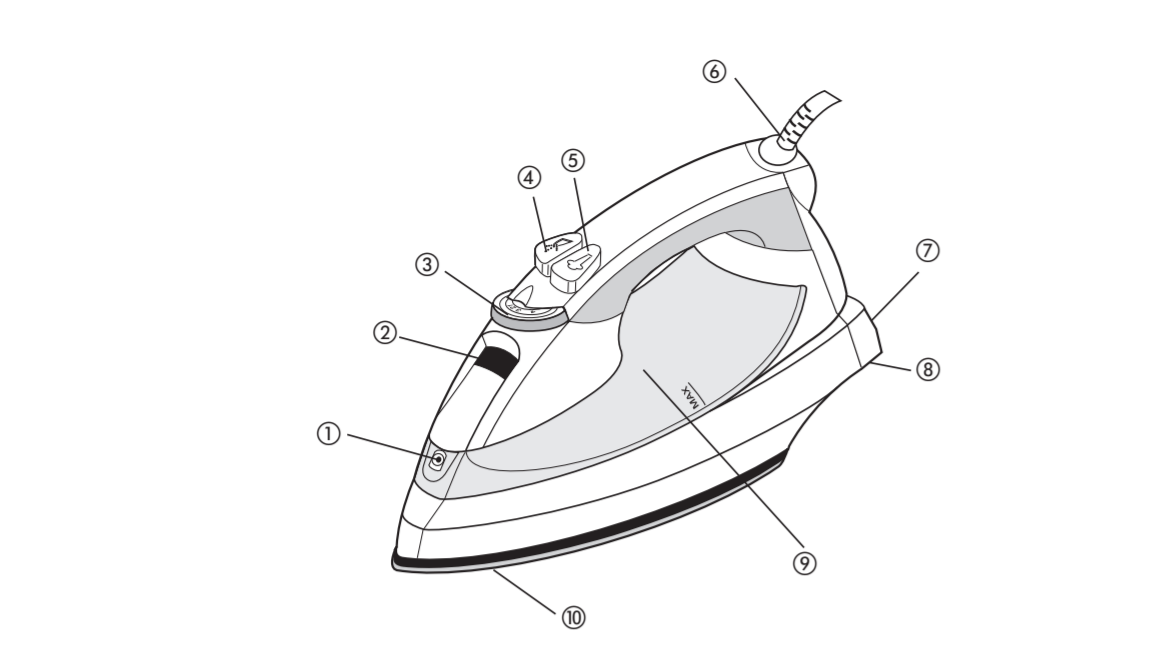

Fabric guide / Guía de tejidos / Guide de tissu					
1 Synthetic Synthétique	2 Nylon • Silk Nylon • Soie	3 Polyester • Rayon Polyester • Raynne	4 Cotton Blends Mel. De Coton	5 Wools Laine	6 Cotton • Linen Coton • Toile

How to Use

This appliance is intended for household use only.
GETTING STARTED
Remove any labels, stickers or tags attached to the body or soleplate of the iron. **Note:** Use ordinary tap water for ironing. Do not use water processed through a home softening system.

Important: For optimum performance, let the iron stand for 90 seconds before beginning to iron.

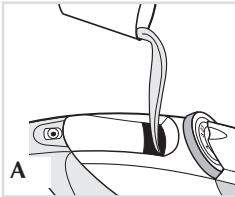
FILLING WATER TANK

- Tilt the iron and using a clean cup, pour water into water-fill hole **(A)** until the water reaches the MAX mark on the water tank. Refill as needed.
- Plug in the iron.

Tip: If unsure of a garment’s fiber, test a small area (on an inside seam or hem) before ironing.

STEAM IRONING

The Smart Steam™ system automatically produces steam when you turn the fabric-select dial between settings 4 and 6 **(B)**.

1. Turn the fabric-select dial to appropriate setting (between 4 and 6) for your fabric **(B)**. See fabric guide under heel rest and read garment’s label to help you determine fabric type. Be sure there is water in the reservoir. Steam is automatically turned off between settings 0 and 3.

2. When finished ironing, turn the fabric-select dial to 0 and unplug the iron.

Important: Always stand the iron on its heel rest when powered on but not in use.

SURGE OF STEAM

- With the water tank filled to the MAX mark, set fabric dial to highest temperature setting and let iron stand on its heel rest about 30 seconds.
- Press the surge-of-steam button  to generate a burst of steam. For best performance, leave an interval of 5 seconds between bursts.

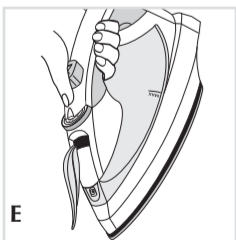
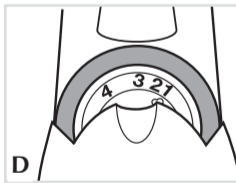

Care and Cleaning

This product contains no user serviceable parts. Refer service to qualified service personnel.

CLEANING OUTSIDE SURFACES

- Make sure iron is unplugged and has cooled completely. Wipe the soleplate and outer surfaces with a soft cloth dampened with water and mild household detergent. Never use abrasives, heavy-duty cleansers, vinegar or scouring pads that may scratch or discolor the iron.
- After cleaning, steam iron over an old cloth to remove any residue from the steam vents.

STORING YOUR IRON

- Unplug the iron and let it cool completely.
- Check that the fabric-select dial is set to 0.
- Store iron on its heel rest. Storing iron on its soleplate can cause leaks or damage.

How to Use

- Spray nozzle
- Water-fill hole
- Fabric-select dial
- Spray button
- Steam button
- Pivoting cord
- Heel rest
- Fabric guide
- Water tank
- Soleplate



Como usar

Este aparato es solamente para uso doméstico.
Antes de usar

Retire toda etiqueta o calcomanía adherida al cuerpo o a la suela de la plancha. **Nota:** Utilice agua de la llave para llenar el tanque de la plancha. No se debe de utilizar agua procesada por sistemas de ablandamiento.

Importante: Para óptimo rendimiento, deje la plancha reposar por 90 segundos antes de comenzar a planchar.

PARA LLENAR EL TANQUE DEL AGUA

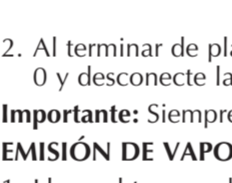
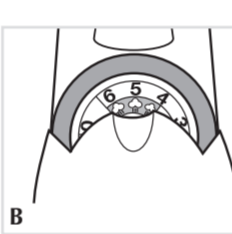

- Incline la plancha y con la ayuda de una taza limpia de medir, vierta agua adentro del orificio **(A)** hasta alcanzar la marca del nivel de llenado MAX que aparece en el tanque. Llene de nuevo cuando sea necesario.
- Enchúfe la plancha.

Consejo: Si no está seguro de la fibra del tejido, se recomienda planchar una superficie pequeña por adentro de la prenda (una costura o un ruedo) antes de comenzar a planchar.

PLANCHADO AL VAPOUR

El sistema Smart Steam™ produce vapor automáticamente cuando el selector de temperatura está entre la posición 4 y 6 **(B)**.

1. Gire el selector de tejidos al ajuste apropiado (entre el 4 y el 6), según el tejido de la prenda **(B)**. Consulte la guía de tejidos en la parte inferior del talón de descanso y lea la etiqueta de la prenda que desea planchar para determinar el tipo de tejido. Asegúrese de que haya agua en el tanque. El vapor se apaga automáticamente entre la posición 0 y 3.

2. Al terminar de planchar, ajuste el selector de tejido al nivel más bajo, pase el selector a la posición 0 y desconecte la plancha.

Importante: Siempre coloque la plancha sobre su talón cuando esté encendida pero no en uso.

EMISIÓN DE VAPOUR

- Llene el tanque de agua hasta la marca del nivel MAX. Ajuste el control de tejidos a la temperatura más alta y coloque la plancha sobre el talón de descanso durante aproximadamente 30 segundos.
- Presione el botón  a fin de generar un impacto de vapor. Para mejor rendimiento, utilice la emisión de vapor en intervalos de 5 segundos.

ROCIO

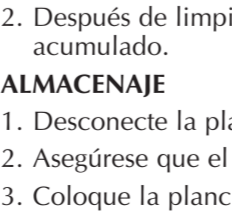
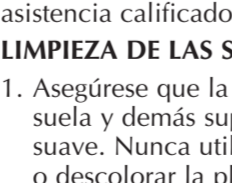

Utilize  para humedecer las arrugas persistentes a cualquier temperatura **(C)**.

- Asegúrese de que el tanque esté lleno de agua.
- Cuando use por vez primera, bombee el botón de rocío varias veces.

PLANCHADO EN SECO

1. Gire el selector de temperaturas a cualquiera de las posiciones 1, 2 o 3 (SECO) para planchar sin vapor **(D)**. El sistema Smart Steam™ apagará el vapor automáticamente.

2. Para planchar en seco a temperaturas más elevadas, vacíe el tanque de agua para evitar que produzca vapor.

COMO VACIAR EL TANQUE DESPUÉS DE PLANCHAR

Nota: No es necesario vaciar el tanque después de cada uso.

- Desconecte la plancha y permita que se enfríe.
- Para vaciar el agua, sujete la plancha con la punta hacia abajo sobre un lavadero. El agua sale a través del orificio de llenado **(E)**.

Sistema a prueba de goteo 

El sistema antigoteo impide que se formen manchas de agua a bajas temperaturas.

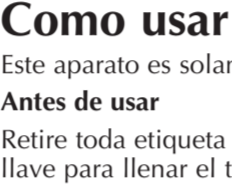

Utilisation

L'appareil est conçu pour une utilisation domestique seulement.

Préparatifs

Enlever tous les autocollants et étiquettes fixés au corps ou à la semelle de l'appareil. **Note :** Utiliser de l'eau du robinet pour repasser. Ne pas utiliser de l'eau traitée dans un système d'adoucissement de l'eau.

Important : Afin d'optimiser le rendement , laissez le fer reposer pendant 90 secondes avant de commencer à repasser.

REMPLISSAGE DU RÉSERVOIR

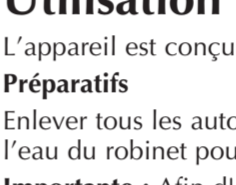
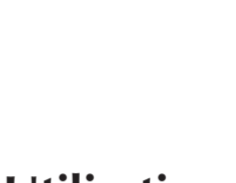

- Incliner le fer et utiliser une tasse à mesurer propre pour verser de l'eau dans l'orifice **(A)** jusqu'à ce que le niveau d'eau atteigne la mention MAX du réservoir. Ajouter de l'eau au besoin.
- Brancher le fer.

Conseil pratique: Lorsqu'on ne connaît pas le type de tissu du vêtement à repasser, faire un essai sur un bout de tissu (comme sur une couture à l'intérieur ou le bord).

REPASSAGE À LA VAPEUR

Le système de vapeur Smart Steam™ est automatiquement actionné lorsqu'on place le sélecteur de de tissu entre les réglages 4 et 6 **(B)**.

1. Régler le sélecteur de tissu au niveau approprié (entre 4 et 6) au tissu **(B)**. Consulter le guide des tissus sur le talon d'appui et lire l'étiquette du vêtement afin de déterminer le type de tissu. S'assurer qu'il y a de l'eau dans le réservoir. Le vaporisateur est automatiquement inactivé lorsque le fer est réglé entre 0 et 3.

2. À la fin du repassage, tourner le sélecteur de tissu au réglage minimal, remettre le sélecteur à 0 et débrancher le fer.

Important : Toujours faire reposer le fer sur son talon d'appui lorsqu'il est branché et qu'il ne sert pas.

ET DE VAPEUR

- Régler le cadran sur la plus haute température. S'assurer que le niveau d'eau est au maximum «MAX» et déposer le fer sur son talon d'appui pendant environ 30 secondes.
- Enfoncez le bouton de jet de vapeur  pour produire une rafale de vapeur. Pour optimiser le rendement, attendez 5 secondes entre chaque rafale de vapeur.

PULVÉRISATION

Utiliser  afin d'humecter les plis tenaces peu importe le réglage **(C)**.

- S'assurer que le réservoir est plein.
- À la première utilisation, pomper le bouton de pulvérisation à quelques reprises.

REPASSAGE À SEC

1. Régler le sélecteur de température à 1, 2 ou 3 (SEC) pour repasser à sec **(D)**. Le système Smart Steam™ s'éteint automatiquement.

2. Pour repasser à sec à des températures élevées, vider l'eau du fer afin d'en empêcher la vaporisation.

VIDAGE DU RÉSERVOIR APRÈS LE REPASSAGE

Note : Il n'est pas nécessaire de vider le fer après chaque utilisation.

- Débrancher le fer et le laisser refroidir.
- Vider le fer en le tenant au-dessus d'un évier avec le bout pointant vers le bas. L'eau sort de l'orifice **(E)**.

Système antigouttes 

Le système antigouttes prévient les taches d'eau à faibles températures.

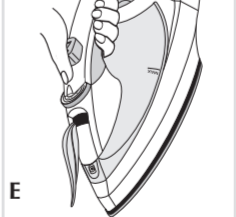

Entretien et nettoyage

NETTOYAGE DES SURFACES EXTÉRIEURES

L'utilisateur ne peut entretenir aucune composante du produit. En confier l'entretien à du personnel qualifié.

- S'assurer que le fer est débranché et qu'il est complètement refroidi. Essuyer la semelle et les surfaces extérieures avec un chiffon doux et humide avec un détergent doux. Ne jamais utiliser de produits nettoyeurs abrasifs, de vinaigre ni de tampons à récurer qui peuvent égratigner ou décolorer le fer.
- Après le nettoyage, repasser à vapeur un vieux chiffon afin d'enlever toute trace de résidu des événements.

Rangement du fer

- Débrancher le fer et le laisser refroidir.
- S'assurer que le sélecteur est à la position 0.
- Ranger le fer à la verticale sur son talon d'appui afin d'éviter les fuites d'eau par la semelle.